

Monteringsvejledning

DK/Monteringsvejledning.....	2
SE/Installations instruktioner.....	3
NO/Installasjonsveiledning.....	4
NL/Installatie instructies.....	5
EN/Installation instructions.....	6

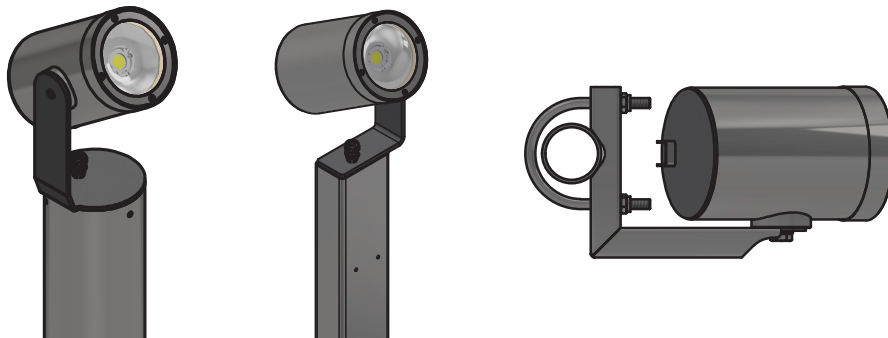

HANS



Monteringsvejledning

Ved udpakning og montering af lampen bør de være opmærksom på at de ikke skrammer eller ridser lampen med kniv, skruetrækker o. lign. Kontroller indholdet i pakken med det samme, eventuelle reklamationer mod lampen eller manglende dele skal ske til deres forhandler snarest muligt efter købet. Husk at medbringe deres faktura.

Garanti

Garantien på lampen følger købeloven. Dog ydes der 10 års garanti mod rustgennemslag på lampens udvendige metaldele. Hvis de mod forventning får behov for at gøre brug af garantien, skal de henvende dem til den forhandler hvor de har købt lampen. Husk at medbringe faktura eller kvittering.

Miljø

Lampen er produceret med størst mulig hensynstagen til beskyttelse af både det yder miljø såvel som arbejdsmiljø. Hvis de engang med tiden vælger at udskifte deres lampe, bør de sikre dem, at den afleveres til genanvendelse. Emballagen er i størst mulig omfang genbrugsmaterialer, som de bør sikre dem afleveres til genbrug.

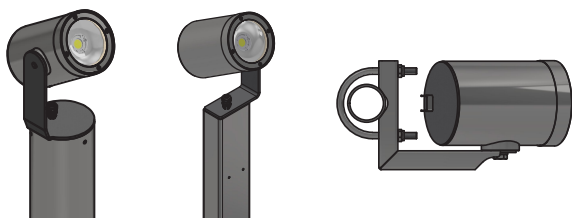

HANS
Art.Nr. 155-4xx

Monteringsvejledning:



deres nye lampe skal monteres i henhold til dev til enhver tid gældende lovkrav.

Afbrød strømmen på hovedafbryderen inden monteringen. Lampen må KUN installeres af en aut. elinstallatør.

1. Lampen kan monteres på hhv. Ø60mm mast med mastbeslag som væglampe/spot, på Ø133 pullert med pullertbeslag, eller på mast egnet for HANS spot.
- 2a. **Montering på Ø60 mastbeslag:**
Mastbeslaget monteres på Ø60 mast ved at fastgøre medfølgende ubolt, derefter kan HANS spot lampen, monteres på beslaget.
- 2b. **Montering på Ø133 pullertbeslag:**
Pullertbeslaget skal monteres på egnet mast med en udvendig topdiameter på Ø133mm og plan overside. Masten anbringes forsvarligt i jorden eller andet underlag. Til at sikre at masten ikke kan drejes eller rykkes op kan der anvendes vingefundament. Lampen anbringes på pullertbeslaget og fastgøres med 1 stk. M12 maskinskruer, (skal påføres med fedt).
- 2c. **Montering på HANS mast:**
Lampen skal monteres på egnet mast for HANS spot. Masten anbringes forsvarligt i jorden eller andet underlag. Lampen anbringes på masten og fastgøres med 1 stk. M12 maskinskruer, (skal påføres med fedt).
3. Vær opmærksom på jordens/underlagets beskaffenhed, er jorden meget løs f.eks. sandjord, bør det overvejes at faststøbe masten for at undgå at lampen "vælter" med tiden. For at modvirke jordfugt og kondens anbefaler vi at masten isoleres indvendigt, til dette formål kan der anvendes isoleringsindsats, rockwool el.lign.

Bemærk! Anvend IKKE leca, da dette kan medføre korrosion på galvaniseringen. Masten må ikke monteres i områder med træflis, da syreindholdet i flisen ødelægger galvaniseringen, derved vil masten ruste. Der ydes ingen rustgaranti på lamper som er monteret i områder med træflis.
4. Armaturer i beskyttelsesklasse II, (dobbelisolert uden jordledning), tilsluttes i mastens montageluge gennem egnet koblingsdåse/sikringsboks, (ikke inkluderet), til elinstallationen.
5. For eventuelle yderligere spørgsmål, kontakt da venligst deres forhandler.

Elektrisk og elektronisk udstyr indeholder materialer, komponenter og stoffer, der kan være skadelige for menneskers sundhed og for miljøet, hvis kasseret elektrisk og elektronisk udstyr ikke håndteres korrekt.

Elektrisk og elektronisk udstyr er mærket med nedenstående overkrydsede skraldespand. Den symboliserer, at elektrisk og elektronisk udstyr ikke må bortskaffes sammen med usorteret husholdningsaffald, men skal indsamles særskilt

Alle kommuner har etableret indsamlingsordninger, hvor elektrisk og elektronisk udstyr gratis kan afleveres af borgerne på genbrugsstationer og andre indsamlingssteder eller bliver afhentet direkte fra husholdningerne. Nærmere information kan fås hos kommunens tekniske afdeling.





Installations instruktioner

När du packar upp och monterar lampan ska du vara noga med att inte repa eller repa lampan med kniv, skruvmejsel och liknande. Kontrollera omedelbart innehållet i förpackningen, eventuella klagomål mot lampan eller saknade delar måste göras till din återförsäljare så snart som möjligt efter köpet. Kom ihåg att ta med din faktura.

Garanti

Garantin på lampan följer köplagen. Det finns dock 10 års garanti mot rostinträngning på lampans utvändiga metalleder. Om du oväntat behöver använda garantin, kontakta återförsäljaren där du köpte lampan. Kom ihåg att ta med faktura eller kvitto.

Miljö

Lampan är tillverkad med största möjliga hänsyn för att skydda såväl den tillhandahållande miljön som arbetsmiljön. Om du någon gång väljer att byta ut din lampa bör du se till att den returneras för återvinning. Förpackningen är så långt det är möjligt återvunnet material som du bör se till att returneras för återvinning.

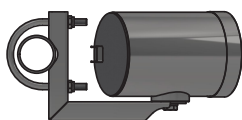
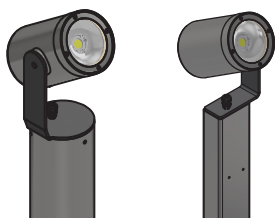

HANS
Art.Nr. 155-4xx

Installations instruktioner:



Deras nya lampa måste alltid installeras i enlighet med gällande lagkrav.

Koppla bort strömmen till huvudströmbrytaren före montering.

Lampan får ENDAST installeras av en auktoriserad elektriker.

1. Lampan kan monteras på resp. Ø60mm mast med mastfäste som vägglampa/spot, på Ø133 pollare med pollarefäste, eller på mast lämplig för HANS plats.
- 2a. **Montering på Ø60 mastfäste:**
Mastfästet monteras på Ø60-masten genom att fästa den medföljande bulten, därefter kan HANS spotlampa monteras på fästet.
- 2b. **Montering på Ø133 pollarebeslag:**
Pollarfästet ska monteras på lämplig mast med en ytterdiameter på Ø133mm och en plan topp. Masten är placerad säkert i marken eller annat underlag. För att säkerställa att masten inte kan vändas eller flyttas upp kan ett vingfundament användas. Lampan placeras på pollarfästet och fästs med 1 st. M12 maskinskruv, (måste appliceras med fett).
- 2c. **Montering på HANS mast:**
Lampan ska monteras på lämplig mast för HANS spot. Masten är säkert placerad i marken eller annan yta. Lampan placeras på masten och fästs med 1 st. M12 maskinskruv, (måste appliceras med fett).
3. Var uppmärksam på jordens/substratets beskaffenhet, jorden är mycket lös t.ex. sandjord bör man överväga att gjuta masten för att förhindra att lampan "velter" med tiden. För att motverka markfukt och kondens rekommenderar vi att masten isoleras på insidan, för detta ändamål kan isoleringsisolering, stenull eller liknande användas.

Notera! ANVÄND INTE leca då detta kan orsaka korrosion på galvaniseringen. Masten får inte monteras i utrymmen med träflis, eftersom spånets syrahalt förstör galvaniseringen, därigenom rostar masten. Det finns ingen rostgaranti på lampor som monteras i områden med träflis.
4. Armaturer i skyddsklass II, (dubbelisolerade utan jordledning), ansluts i mastens monteringslucka genom en lämplig kopplingsdosa/säkringsdosa, (ingår ej), för elinstallation.
5. För ytterligare frågor, vänligen kontakta din återförsäljare.



Installasjonsveiledning

Ved utpakking og montering av lampen bør de være forsiktige med å ikke ripe eller ripe opp lampen med kniv, skrutrekker og lignende. Sjekk innholdet i pakken umiddelbart. Eventuelle klager på lampen eller manglende deler bør rettes til forhandleren så snart som mulig etter kjøpet. Husk å ta med fakturaen deres.

Garanti

Garantien på lampen følger kjøpsloven. Det er imidlertid 10 års garanti mot rustinntrengning på lampens utvendige metalldeler. Hvis de uventet trenger å benytte seg av garantien, bør de kontakte forhandleren der de kjøpte lampen. Husk å ta med faktura eller kvittering.

Miljø

Lampen er produsert med størst mulig omtanke for beskyttelse av både leverandørmiljøet og arbeidsmiljøet. Hvis de til slutt velger å bytte ut lampen, bør de forsikre dem om at den vil bli returnert for resirkulering. Emballasjen er, så langt det er mulig, resirkulerte materialer, som de bør sørge for overlevert til gjenvinning.

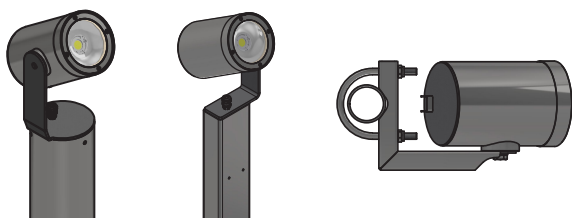

HANS
Art.Nr. 155-4xx

Installasjonsveiledning:



Deres nye lampe må installeres i samsvar med gjeldende lovkrav til enhver tid.

Koble fra strømmen til hovedbryteren før montering.

Lampen kan KUN installeres av en autorisert elektriker.

1. Lampen kan monteres på hhv. Ø60mm mast med mastefeste som vegglampe/spot, på Ø133 pullert med pullertfeste, eller på mast egnet for HANS sted.
- 2a. **Montering på Ø60 mastebraкетt:**
Mastebraкетten monteres på Ø60 masten ved å feste medfølgende bolt, deretter kan HANS spotlampen monteres på braкетten.
- 2b. **Montering på Ø133 pullertbeslag:**
Pullertebraкетten skal monteres på egnet mast med ytre toppdiameter Ø133mm og flat topp. Masten er plassert sikkert i bakken eller annet underlag. For å sikre at masten ikke kan snus eller flyttes opp, kan det benyttes vingefundament. Lampen settes på pullertfestet og festes med 1 stk. M12 maskinskrue, (må påføres fett).
- 2c. **Montering på HANS mast:**
Lampen skal monteres på egnet mast for HANS spot. Masten er sikkert plassert i bakken eller annen overflate. Lampen settes på masten og festes med 1 stk. M12 maskinskrue, (må påføres fett).
3. Vær oppmerksom på jordsmonnets/substratets beskaffenhet, jorda er veldig løs f.eks. sandjord bør det vurderes å støpe masten for å unngå at lampen "velter" over tid. For å motvirke jordfuktighet og kondens anbefaler vi at masten isoleres innvendig, til dette kan det benyttes isolasjonsisolasjon, steinull eller lignende.

Merk! IKKE bruk leca da dette kan forårsake korrosjon på galvaniseringen. Masten må ikke monteres i områder med flis, da syreinnholdet i flisene ødelegger galvaniseringen, derved vil masten ruste. Det er ingen rustgaranti på lamper som monteres i områder med flis.
4. Armaturer i beskyttelsesklasse II, (dobbelisolert uten jordledning), kobles i mastemonteringsluken gjennom en egnet koblingsboks/sikringsskap, (ikke inkludert), for elektrisk installasjon.
5. For ytterligere spørsmål, vennligst kontakt deres forhandler.



Installatie instructies

Bij het uitpakken en monteren van de lamp moeten ze oppassen dat ze de lamp niet krassen of krassen met een mes, schroevendraaier en dergelijke. Controleer onmiddellijk de inhoud van de verpakking, eventuele klachten over de lamp of ontbrekende onderdelen dienen zo spoedig mogelijk na aankoop bij hun dealer te worden gemeld. Vergeet niet hun factuur mee te nemen.

Garantie

De garantie op de lamp volgt de Inkoopwet. Er is echter een garantie van 10 jaar tegen roestpenetratie op de externe metalen onderdelen van de lamp. Indien zij onverhoopt toch gebruik moeten maken van de garantie, dienen zij contact op te nemen met de dealer waar zij de lamp hebben gekocht. Vergeet niet een factuur of kwitantie mee te nemen.

Omgeving

De lamp is geproduceerd met de grootst mogelijke aandacht voor de bescherming van zowel de zorgende omgeving als de werkomgeving. Als ze er uiteindelijk voor kiezen hun lamp te vervangen, moeten ze ervoor zorgen dat deze wordt teruggestuurd voor recycling. De verpakkingen zijn, voor zover mogelijk, gerecyclede materialen, die zij dienen in te leveren voor recycling.

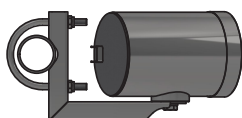
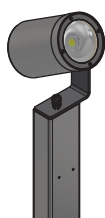

HANS
Art.Nr. 155-4xx

Installatie instructies:



Hun nieuwe lamp moet te allen tijde worden geïnstalleerd in overeenstemming met de geldende wettelijke vereisten.

Koppel de stroom naar de hoofdschakelaar los voor montage.

De lamp mag UITSLUITEND worden geïnstalleerd door een bevoegde elektricien.

1. De lamp kan worden gemonteerd op resp. Ø60mm mast met mastbeugel als wandlamp/spot, op Ø133 bolder met bolderbeugel, of op mast geschikt voor HANS plek.
- 2a. **Montage op mastbeugel Ø60:**
De mastbeugel wordt op de Ø60 mast gemonteerd door de meegeleverde bout te bevestigen, vervolgens kan de HANS spotlamp op de beugel worden gemonteerd.
- 2b. **Montage op paalfittingen Ø133:**
De bolderbeugel moet worden gemonteerd op een geschikte mast met een buitendiameter van Ø133mm en een platte bovenkant. De mast is geplaatst stevig in de grond of een ander substraat. Om ervoor te zorgen dat de mast niet kan worden gedraaid of omhoog bewogen, kan een vleugelfundering worden gebruikt. De lamp wordt op de bolderbeugel geplaatst en vastgezet met 1 st. M12 machineschroef, (moet met vet worden aangebracht).
- 2c. **Montage op HANS mast:**
De lamp dient gemonteerd te worden op een geschikte mast voor HANS spot. De mast wordt stevig in de grond of een ander oppervlak geplaatst. De lamp wordt op de mast geplaatst en vastgezet met 1 st. M12 machineschroef, (moet met vet worden aangebracht).
3. Let op de aard van de grond/substraat, de grond is erg los b.v. zandgrond, moet worden overwogen om de mast te werpen om te voorkomen dat de lamp na verloop van tijd "omvalt". Om bodemvocht en condensatie tegen te gaan adviseren wij de mast aan de binnenzijde te isoleren, hiervoor kan isolatie, steenwol of iets dergelijks worden gebruikt.

Opmerking! Gebruik leca NIET omdat dit corrosie op de galvanisatie kan veroorzaken. De mast mag niet worden gemonteerd in gebieden met houtsnippers, omdat het zuurgehalte van de spanen de galvanisatie vernietigt, waardoor de mast zal roesten. Er zit geen roestgarantie op lampen die gemonteerd zijn in ruimtes met houtsnippers.

4. Armaturen in beschermingsklasse II, (dubbel geïsoleerd zonder aardedraad), worden in het mastmontagepunt aangesloten via een geschikte aansluitdoos/zekeringkast, (niet meegeleverd), voor elektrische installatie.
5. Voor verdere vragen kunt u contact opnemen met hun dealer.



Installation instructions

When unpacking and mounting the Lamp you should be careful not to injure or scratch the Lamp with knives, screwdriver etc. Check straight away the content of the package; any complaints against the Lamp or missing parts shall be done to your dealer soonest possible after the purchase. Remember to bring your invoice or receipt.

Warranty

The warranty is following the laws regarding the purchase. Furthermore we present a 10-year anti corrosion warranty on the external metal parts of the lamp. Should you need to make use of the warranty, this shall be done to your dealer. Remember to bring your invoice or receipt.

Environment

The Lamp is produced so that both external and working-environment is protected in the best possible way. If you someday should choose to change your Lamp to a newer model, you should make sure that the old model is being delivered to recycling. The packing consists mostly of reusable parts, which you also should make sure is delivered to recycling.

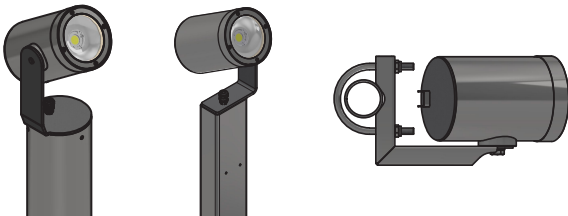

HANS
Art.Nr. 155-4xx

Installation instructions:



Your new lamp must be mounted according to the current provisions.
Turn off the power supply on the main terminal before mounting your lamp.
The lamp may ONLY be installed by an authorized electrician.

1. The lamp can be mounted on Ø60mm mast with mast bracket as wall lamp/spot, on Ø133 bollard with bollard fittings, or on pole suitable for HANS spot.
- 2a. **Mounting on Ø60 pole bracket:**
The pole bracket is mounted on the Ø60 pole by attaching the supplied bolt, then the HANS spot lamp can be mounted on the bracket.
- 2b. **Mounting on Ø133 bollard fittings:**
The bollard bracket must be mounted on a suitable pole with an outer top diameter of Ø133mm and a flat top. The pole is placed securely in the ground or other substrate. To ensure that the pole can't be turned or moved up, a wing foundation can be used. The lamp is placed on the bollard bracket and fastened with 1 pc. M12 machine screw (must be applied with grease).
- 2c. **Mounting on HANS mast:**
The lamp must be mounted on a suitable pole for HANS spot. The pole is securely placed in the ground or other surface. The lamp is placed on the pole and fastened with 1 pc. M12 machine screw (must be applied with grease).
3. Pay attention to the nature of the soil/substrate, the soil is very loose e.g. sandy soil, it should be considered to cast the pole to prevent the lamp from "tipping" over time. To counteract soil moisture and condensation, we recommend that the pole is insulated on the inside, for this purpose insulation, rockwool or similar can be used.

Note! DO NOT use leca as this may cause corrosion on the galvanization. The pole must not be mounted in areas with wood chips, as the acid content of the chips destroys the galvanization, thereby the pole will rust. There is no rust guarantee on lamps that are mounted in areas with wood chips.
4. Luminaires in protection class II (double insulated without earth wire), are connected in the mast mounting hatch through a suitable junction box/fuse box (not included), for electrical installation.
5. For any further questions, please contact your dealer.